

# Arbeitsanleitung Kinderwagen

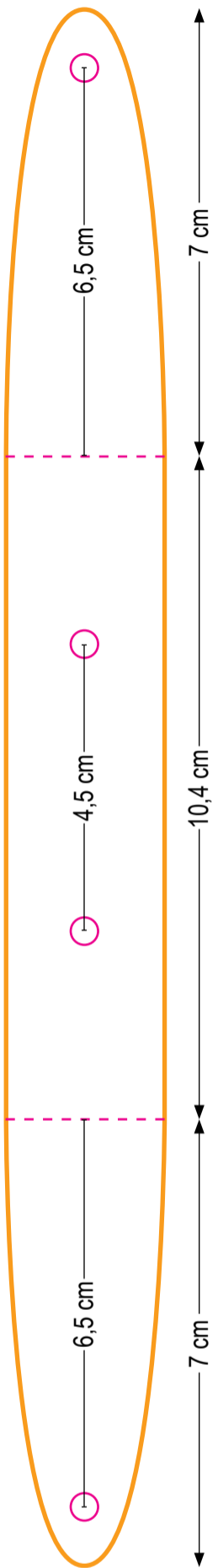

## Dach (6x)

A



A. Schneiden Sie 6 Mal Teil A zu und lochen Sie es an den vorgegebenen Stellen. Die beiden mittleren Löcher werden mit Nieten versehen. Falten Sie die Seitenteile nach innen und befestigen Sie alle 6 Teile der Reihe nach mit einem Brad an den Löchern „a“ am Wagenkorpus. Nun fädeln Sie ein Satinband durch die Nieten (über Kreuz, wie bei Turnschuhen), fangen Sie am hinteren Teil an und enden sie am vordersten Teil.

## Korpus (2x)

E

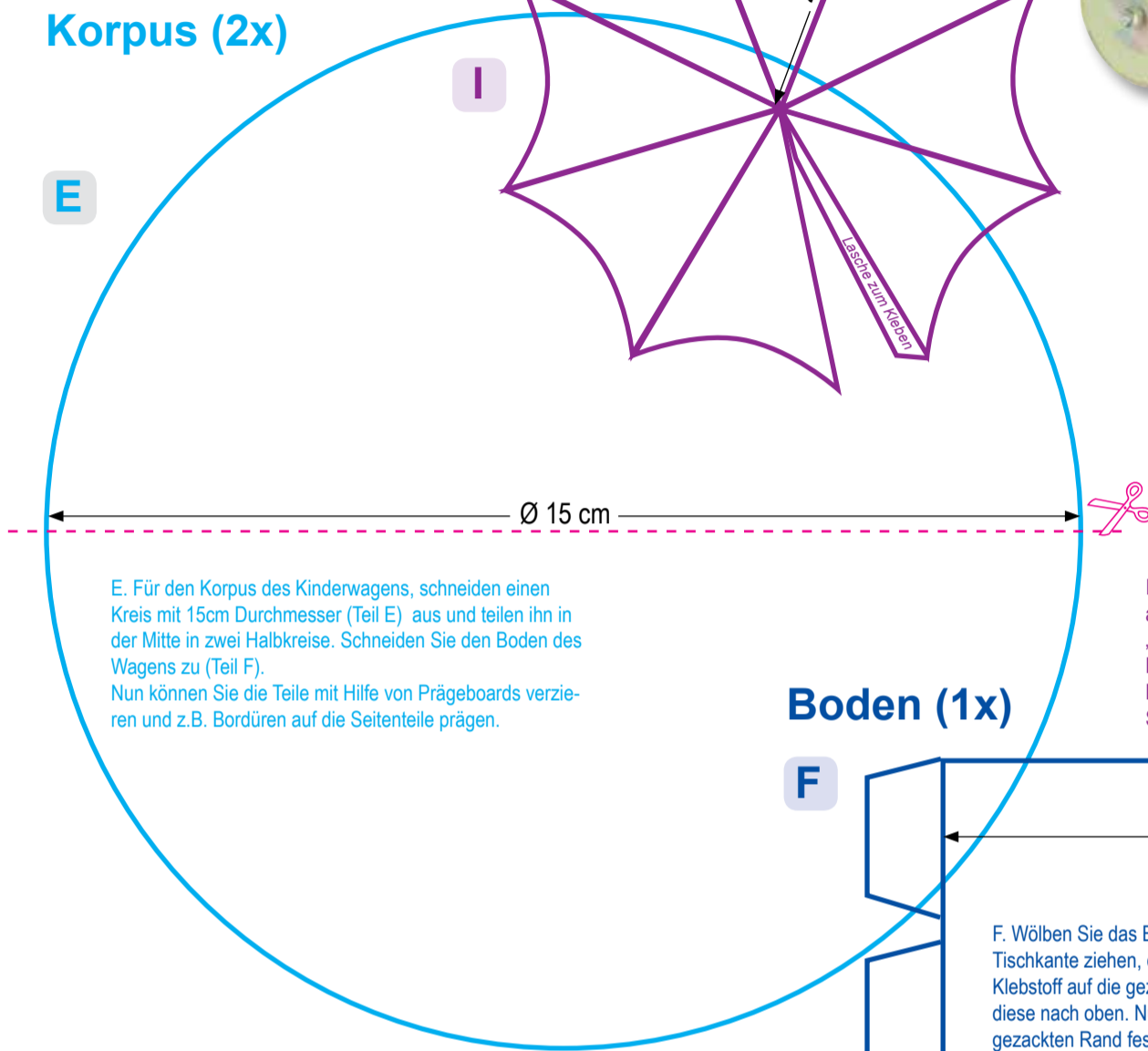

E. Für den Korpus des Kinderwagens, schneiden einen Kreis mit 15cm Durchmesser (Teil E) aus und teilen ihn in der Mitte in zwei Halbkreise. Schneiden Sie den Boden des Wagens zu (Teil F). Nun können Sie die Teile mit Hilfe von Prägeboards verzieren und z.B. Bordüren auf die Seitenteile prägen.

## Schirm

I

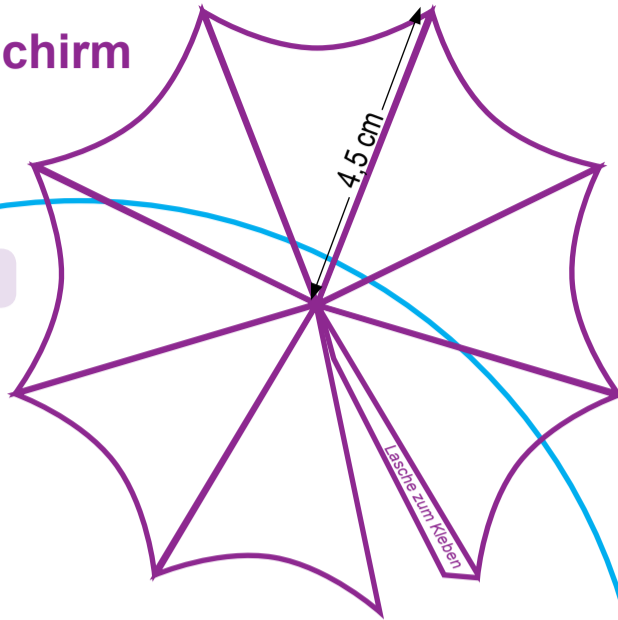

J

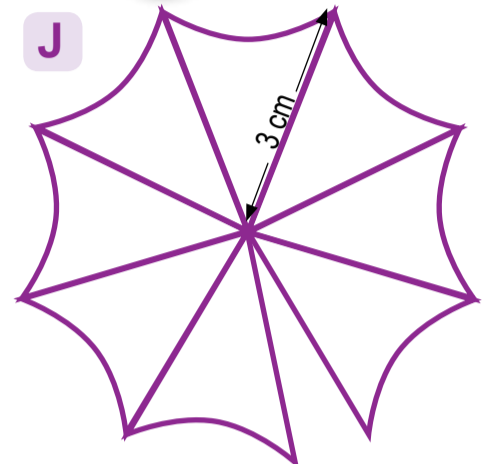

I + J. Schneiden Sie Teil „I“ und „J“ zu und kleben Sie die Teile aufeinander. Geben Sie nun Klebstoff auf die Lasche an Teil „I“ und kleben Sie es zusammen. Nun einen ca. 15cm langen Draht in den Schirm kleben und verschiedene Perlen auf den Draht ziehen. Befestigen Sie den Draht an einem Brad mit dem Sie das Dach am Wagen befestigt haben.

## Boden (1x)

F

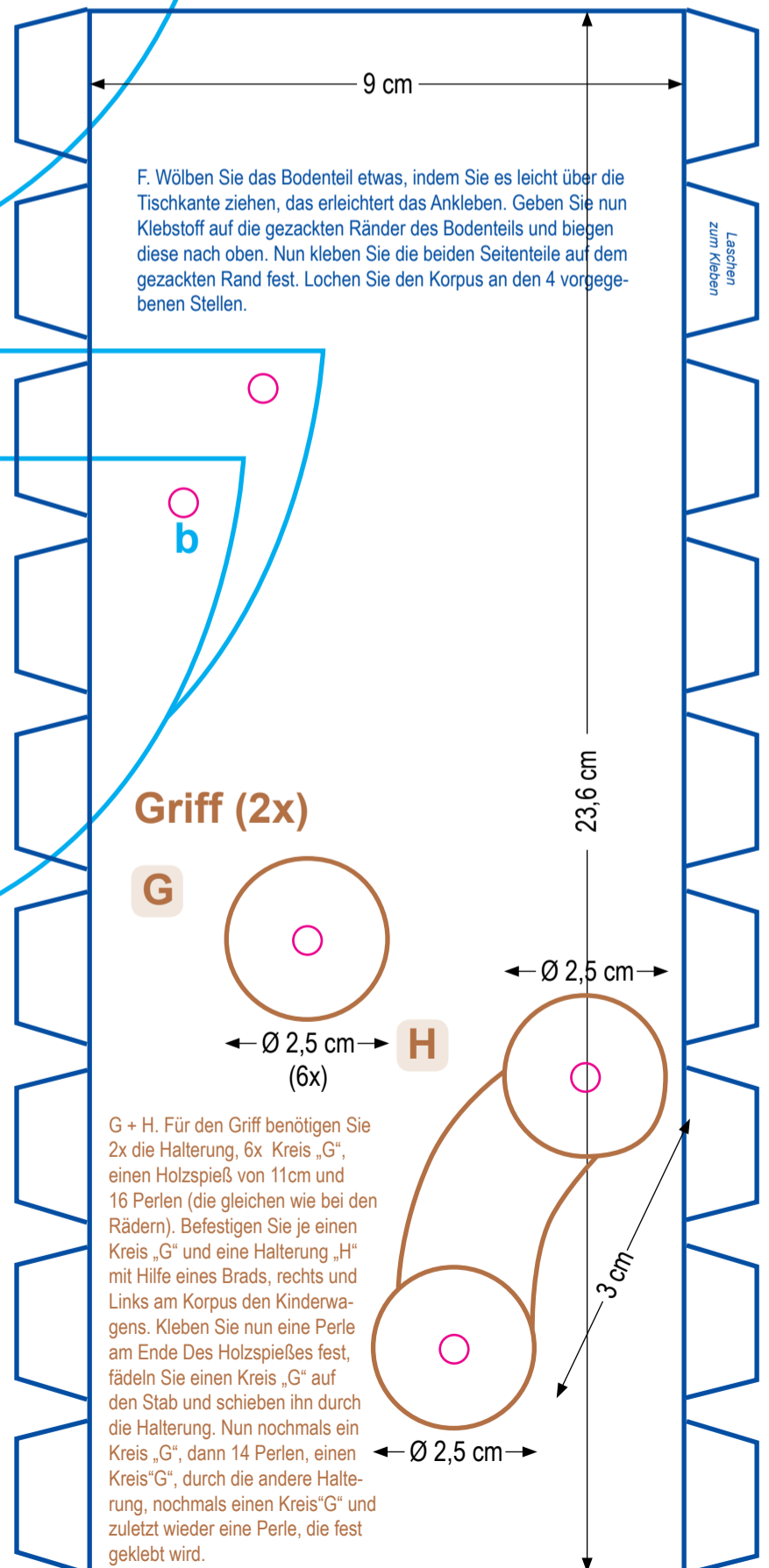

F. Wölben Sie das Bodenteil etwas, indem Sie es leicht über die Tischkante ziehen, das erleichtert das Ankleben. Geben Sie nun Klebstoff auf die gezackten Ränder des Bodenteils und biegen diese nach oben. Nun kleben Sie die beiden Seitenteile auf dem gezackten Rand fest. Lochen Sie den Korpus an den 4 vorgegebenen Stellen.

## Räder (je 4x)

B

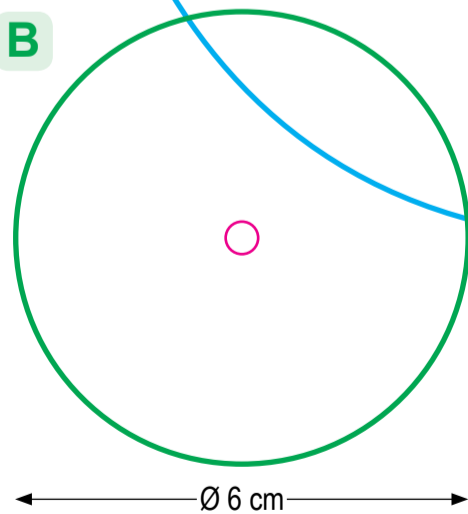

C

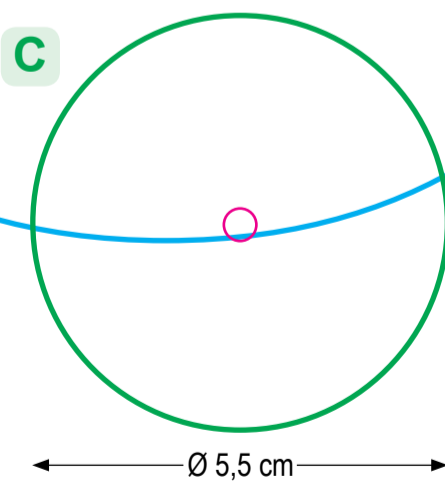

Ø 6 cm

Ø 5,5 cm

D

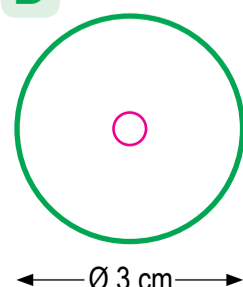

Ø 3 cm

B, C + D. Schneiden Sie sich die 12 Kreise aus, (3 Größen / je 4Mal) und lochen Sie die Kreise in der Mitte. Kleben Sie nun Kreis C auf Kreis B und Kreis D auf Kreis C. Nun haben Sie 4 Rädern. Für die Achsen, benötigen Sie 2 Holzspieße von 11cm Länge und 32 Perlen (Durchmesser 0,8cm und Breite 0,6cm). Kleben Sie nun eine Perle am Ende des Holzspießes fest, und schieben dann ein Rad auf den Spieß. Jetzt fädeln Sie 14 Perlen auf den Spieß, dann wieder ein Rad und wieder eine Perle, die Sie wieder fest kleben. Wiederholen Sie den Vorgang für die zweite Achse. Die Räder werden unten am Korpus angeklebt.

## Griff (2x)

G

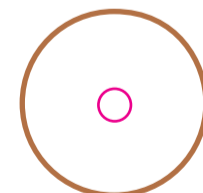

Ø 2,5 cm (6x)

H

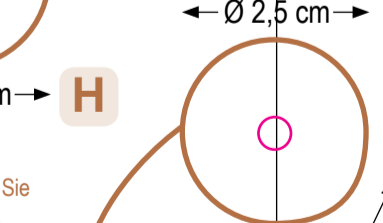

Ø 2,5 cm

G + H. Für den Griff benötigen Sie 2x die Halterung, 6x Kreis „G“, einen Holzspieß von 11cm und 16 Perlen (die gleichen wie bei den Rädern). Befestigen Sie je einen Kreis „G“ und eine Halterung „H“ mit Hilfe eines Brads, rechts und Links am Korpus des Kinderwagens. Kleben Sie nun eine Perle am Ende des Holzspießes fest, fädeln Sie einen Kreis „G“ auf den Stab und schieben ihn durch die Halterung. Nun nochmals ein Kreis „G“, dann 14 Perlen, einen Kreis „G“, durch die andere Halterung, nochmals einen Kreis „G“ und zuletzt wieder eine Perle, die fest geklebt wird.

# Arbeitsanleitung Kutsche

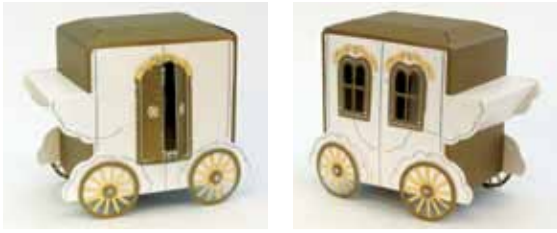

Vorder- & Rückseite

## Seitenteil (2x)

1

Fertigen Sie mit Hilfe des Prägeboards Cornucopia die beiden Seitenteile der Kutsche an. Hierzu prägen Sie je 4x das Doppelquadrat „1“ für ein Seitenteil. In die Mitte der Doppelquadrate wird das Eckelement „2“ geprägt. Schneiden Sie nun das Seitenteil aus und fertigen Sie ein zweites an.

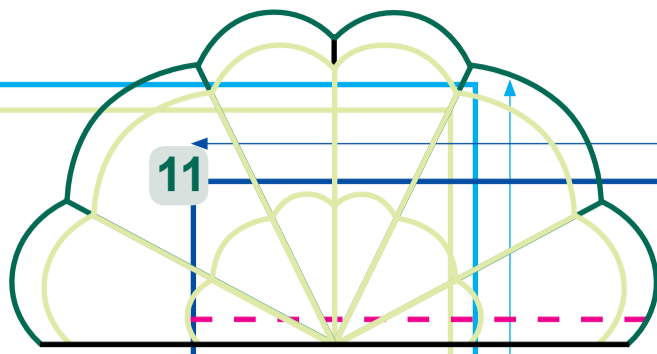

## Radverkleidung (4x)

15,2 cm

4,6 cm

8,6 cm

11. Prägen Sie 4x das Doppелеlement „2“ auf Ihrem Prägeboard und schneiden es aus. Kleben Sie die 4 Radverkleidungen am Korpus der Kutsche fest und kleben dann die Räder mittig auf die Radverkleidung.

Lasche zum Kleben

## Fenster (2x)

4

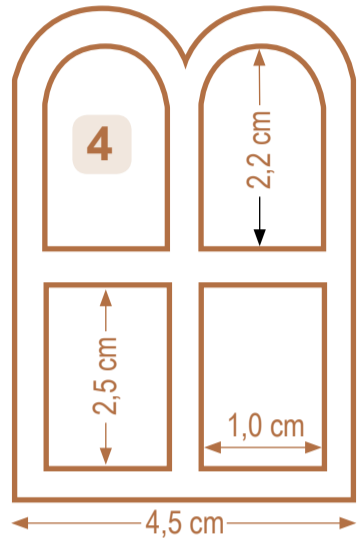

4,5,6 +7. Schneiden Sie die beiden Fenster, die Tür und prägen und schneiden Sie die Bogen. Kleben Sie die Teile auf die Seitenteile auf, schneiden Sie die Innenteile aus und hinterkleben Sie diese mit Klarsichtfolie.

3. Schneiden Sie nun die beiden Teile für Vorder- & Rückseite der Kutsche zu, falten Sie die seitlichen Laschen nach oben und versehen Sie diese mit Klebstoff. Kleben Sie die beiden Teile an die Seitenteile an. Nun ist der Korpus fertig.

## Eckelement (2x)

12

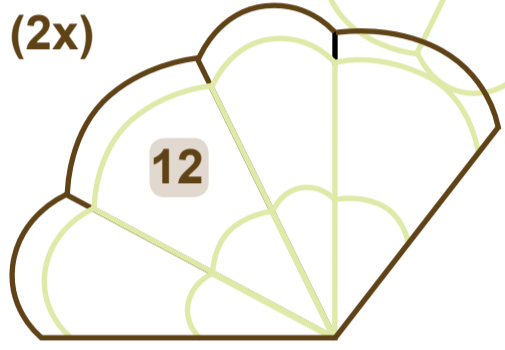

## Fenster- und Türbogen (3x)

7



12 + 13. Prägen Sie 2x das Eckelement und schneiden Sie es aus, Schneiden Sie die Sitzbank aus und falten Sie es an den vorgegebenen Linien. Befestigen Sie die Eckelemente an der Kutsche und kleben Sie die Sitzbank zwischen den beiden Eckelementen und an der Kutsche fest.

## Dach (1x)

2

Lasche zum Kleben

1,5 cm

0,5 cm

## Türgriffe (2x)

6



1,2 cm

## Klarsichtfolie (4x)

10

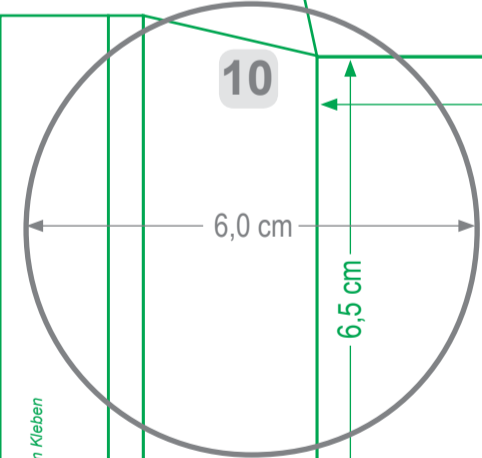

6,0 cm

6,5 cm

2. Schneiden Sie das Dachteil zu, und versehen Sie die Laschen mit Klebstoff. Kleben Sie nun das Dachteil am Korpus

2,3 cm

11 cm

9,5 cm

Lasche zum Kleben

Lasche zum Kleben

Lasche zum Kleben

## Tür (1x)

5

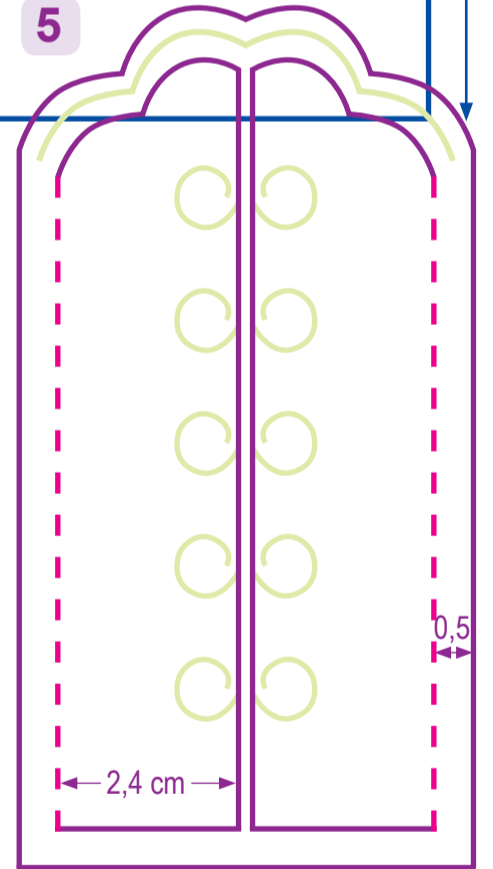

6,0 cm

## Räder (4x)

8

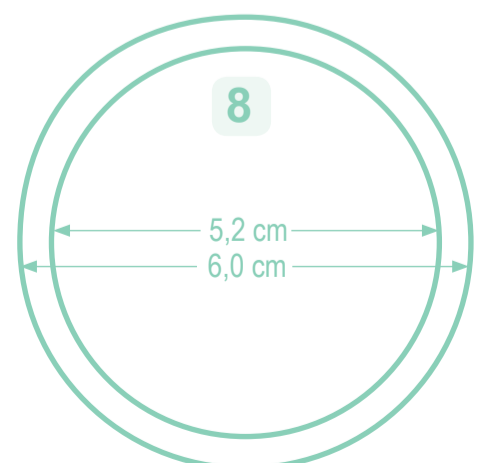

5,2 cm

6,0 cm

## Speichen (4x)

9

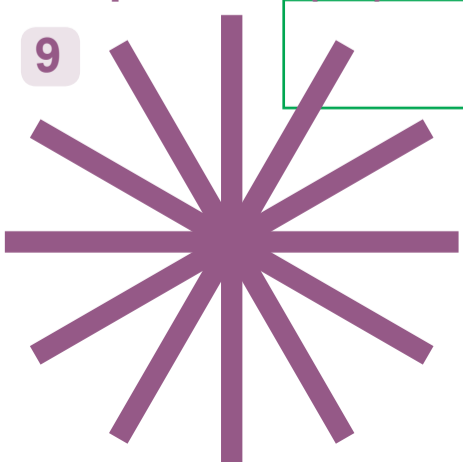

6,0 cm

1,5 cm

## Sitzbank (1x)

13

Lasche zum Kleben

3,0 cm

5,5 cm

Lasche zum Kleben

Lasche zum Kleben

11,5 cm

11,5 cm

16,5 cm

11,5 cm

16,5 cm

8, 9 + 10. Prägen Sie 4x das Element „4“ auf Ihrem Prägeboard und schneiden Sie die Innenteile heraus, so dass nur die Speichen übrig bleiben. Schneiden Sie nun einen 4x einen Ring mit dem Durchmesser 6,0cm zu, kleben Sie den Ring auf die Speichen und diese wiederum auf Klarsichtfolie, diese schneiden Sie dann aus und fertig ist Ihr Rad.